



# studio

## ÜZEMBEÁLLÍTÁSI ÚTMUTATÓ

Típus: PP39L

## Megjegyzések, figyelmeztetések és „Vigyázat” üzenetek

 **MEGJEGYZÉS:** A MEGJEGYZÉS a számítógép biztonságosabb és hatékonyabb használatát elősegítő fontos tudnivalókat tartalmaznak.

 **FIGYELMEZTETÉS:** A „FIGYELMEZTETÉS” hardver-meghibásodás vagy adatvesztés potenciális lehetőségére hívja fel a figyelmet, egyben közli a probléma elkerülésének módját.

 **VIGYÁZAT!** A VIGYÁZAT jelzések esetleges tárgyi és személyi sérülésekre, illetve életveszélyre hívják fel a figyelmet.

Ha a vásárolt számítógép Dell™ n Series típusú, a Microsoft® Windows® operációs rendszerekkel kapcsolatos utalások nem alkalmazhatók.

---

**A dokumentumban közölt információ külön értesítés nélkül is megváltozhat.**

© 2008 Dell Inc. Minden jog fenntartva.

A Dell Inc. írásos engedélye nélkül szigorúan tilos a dokumentumot bármiféle módon sokszorosítani.

A szövegben használt védjegyek: A *Dell*, a *DELL* embléma, *Wi-Fi Catcher*, *YOURS IS HERE*, és a *DellConnect* a Dell Inc. védjegyei; Az *Intel* és a *Core* bejegyzett védjegyek és a *Core* az Intel Corporation az Egyesült Államokban és/vagy más országokban bejegyzett védjegye; A *Microsoft*, *Windows* és a *Windows Vista* a Microsoft Corporation védjegyei vagy az Egyesült Államokban és/vagy más országokban bejegyzett védjegyei; A *Bluetooth* bejegyzett védjegy és a Bluetooth SIG, Inc. tulajdona, amelyet a Dell licenc engedéllyel használ.

A dokumentumban egyéb védjegyek és védett nevek is szerepelhetnek, amelyek a védjegyet vagy nevet bejegyeztető cégre, valamint annak termékeire vonatkoznak. A Dell Inc. elhárít minden, a sajátján kívüli védjegyekkel és márkanévvel kapcsolatban benyújtott tulajdonjogi keresetet.

**2008. október**

**A.sz. H114K**

**Mód. A00**

# Tartalomjegyzék

## **A Studio laptop üzembe helyezése . . . 5**

A számítógép üzembe helyezése  
előtt . . . . . 5

Csatlakoztassa a váltóáramú  
adaptert . . . . . 6

A hálózati kábel (opcionális)  
csatlakoztatása . . . . . 7

Nyomja meg a bekapcsoló gombot . . . 8

A Windows Vista®  
üzembehelyezése . . . . . 9

Csatlakozás az internetre  
(opcionális) . . . . . 9

## **A Studio laptop használata . . . . . 13**

Jobb oldali funkciók . . . . . 13

Bal oldali funkciók . . . . . 16

Számítógép alapján lévő és  
billentyűzet funkciók . . . . . 18

Médiavezérlők . . . . . 19

Kijelző funkciók . . . . . 22

Az akkumulátor eltávolítása és  
cseréje . . . . . 23

Az optikai meghajtó használata . . . . 24

Szofter funkciók . . . . . 25

## **Problémákmegoldása . . . . . 28**

Hangjelzés kódok . . . . . 28

Hálózati problémák . . . . . 30

Tápellátással kapcsolatos  
problémák . . . . . 30

Memóriaproblémák . . . . . 31

Lefagyások és szoftver problémák. . . 32

<b>A Support Tools használata . . . . .</b>	<b>.35</b>	AutoTech szolgáltatás . . . . .	50
Dell támogatási központ . . . . .	35	Termékinformáció . . . . .	50
Rendszerüzenetek . . . . .	36	Tételek visszaküldése javításra vagy visszafizetésre a jótállás feltételei alapján . . . . .	51
Hardver hibaelhárító . . . . .	38	Telefonhívás előtt . . . . .	52
Dell Diagnostics (Dell-diagnosztika) . . . . .	38	A Dell elérhetőségei . . . . .	53
<b>Az operációs rendszer visszaállítása . . . . .</b>	<b>.41</b>	<b>Még több információ és erőforrás . . . . .</b>	<b>.54</b>
Rendszervisszaállítás . . . . .	41	<b>Alapvető műszaki adatok . . . . .</b>	<b>.56</b>
Dell gyári lemezkép visszaállítása . . . . .	43	<b>Függelék . . . . .</b>	<b>.66</b>
Az operációs rendszer újrategyállítása . . . . .	45	Macrovision termék közlemény . . . . .	66
<b>Segítség kérése . . . . .</b>	<b>.47</b>	<b>Tárgymutató . . . . .</b>	<b>.67</b>
Műszaki támogatás és ügyfélszolgálat . . . . .	48		
DellConnect™ . . . . .	48		
Online szolgáltatások . . . . .	49		

# A Studio laptop üzembe helyezése

Ez a fejezet a Studio 1555 laptop üzembe helyezésére és a perifériák csatlakoztatására vonatkozó információkat tartalmazza.

## A számítógép üzembe helyezése előtt

A számítógép elhelyezésekor gondoskodjon arról, hogy könnyen hozzáférjen a tápellátáshoz, megfelelő szellőztetést biztosítson a számítógép körül és a számítógépet sima felületre helyezze.

A levegőáramlás korlátozása a Studio számítógép körül a készülék túlmelegedését okozhatja. A túlmelegedés elkerülése érdekében hagyjon legalább 10,2 cm szabad helyet a számítógép háta mögött, és minimum 5,1 cm helyet a többi oldala mentén. A számítógépet, amikor be van kapcsolva nem szabad zárt térbe helyezni, mint például szekrény vagy fiók.

 **VIGYÁZAT!** A számítógép szellőző- és egyéb nyílásait soha ne zárja el, a nyílásokon semmit ne dugjon be, illetve ne hagyja, hogy a nyílásokban por rakódjon le. Működés közben ne tartsa a Dell™ számítógépet rosszul szellőző helyen, például becsukott táskában. Megfelelő szellőzés hiányában károsodhat a számítógép vagy tűz keletkezhet. A számítógép bekapcsolja a ventilátort, amikor túl meleggé válik. A ventilátor által keltett zaj normális, és nem jelenti azt, hogy probléma lenne a ventilátorral vagy a számítógéppel.

 **FIGYELMEZTETÉS:** Ha a számítógépre nehéz vagy éles tárgyat helyez, azzal a számítógép maradandó károsodását okozhatja.

## Csatlakoztassa a váltóáramú adaptert

A váltóáramú adaptert csatlakoztassa a számítógépre, majd csatlakoztassa fali csatlakozóaljzatra vagy túlfeszültség védő eszközre.

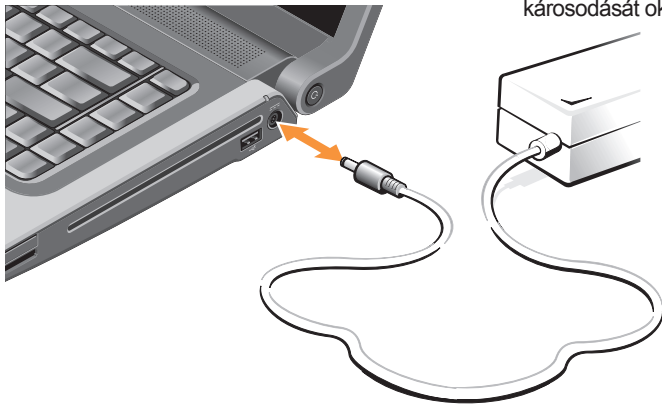

**⚠ VIGYÁZAT!** Az egyenáramú adapter világszerte bármely hálózati csatlakozóaljzattal működik. Mindemellett, a tápcsatlakozók és elosztók országonként eltérőek lehetnek. Nem megfelelő kábellel vagy ha azt helytelenül csatlakoztatja a hálózati csatlakozóaljzatra vagy elosztóra, tüzet okozhat vagy a készülék károsodását okozhatja.

## A hálózati kábel (opcionális) csatlakoztatása

Ha vezetékes hálózati csatlakozást szeretne használni, csatlakoztassa a hálózati kábelt.



A Studio laptop üzembe helyezése

## Nyomja meg a bekapcsoló gombot







## A Windows Vista® üzembehelyezése

A Dell számítógépre Windows Vista operációs rendszer van telepítve.

A Windows Vista üzembe állításához az első alkalommal kövesse a képernyőn megjelenő utasításokat. Ezeket a lépéseket el kell végezni. A képernyők végigvezetik Önt a különféle műveleteken, beleértve a a licencmegállapodás elfogadását, tulajdonságok beállítását és az internet csatlakozás beállítását.

 **FIGYELMEZTETÉS:** Ne szakítsa meg az operációs rendszer üzembe állítási műveletét. Ezzel használhatatlanná teheti a számítógépet.

## Csatlakozás az internetre (opcionális)

 **MEGJEGYZÉS:** Az internet szolgáltatók (ISP) is a szolgáltatási kínálatok országonként változnak.

Az internethez való csatlakozáshoz szüksége van egy külső modemes vagy hálózati kapcsolatra, valamint egy internetszolgáltatóra (ISP).

 **MEGJEGYZÉS:** Ha az eredeti rendelésében USB modem vagy WLAN adapter nem szerepelt, akkor azokat megrendelheti a Dell-től a [www.dell.com](http://www.dell.com) című weboldalon.

### Vezetékes internet kapcsolat beállítása

Amennyiben betárcsázós kapcsolatot használ, csatlakoztassa a telefonvonalat a külső USB modemre (opcionális) és a telefon fali aljzatába mielőtt megkezdje az internet kapcsolat beállítását. Ha DSL vagy kábeles/műholdas modem csatlakozást használ, a beállítási utasításokat kérje az internet vagy a mobiltelefon szolgáltatójától, és lásd az „Internet csatlakozás beállítása” című fejezetet a 11. oldalon.

### Vezeték nélküli kapcsolat beállítása

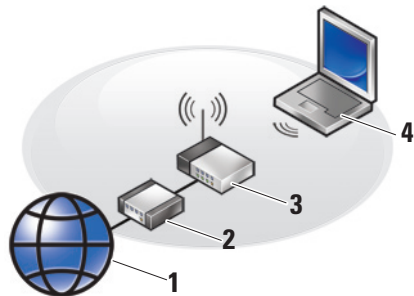

1. Internet szolgáltatás
2. vezetékes vagy DSL modem
3. vezeték nélküli router
4. hordozható számítógép vezeték nélküli hálózati kártyával

A vezeték nélküli hálózat beállítására és használatára vonatkozó bővebb információért lásd a számítógép vagy a router dokumentációját.

Mielőtt a vezeték nélküli internet kapcsolatot használhatná, a számítógépet csatlakoztatnia kell a vezeték nélküli routerére.

Csatlakozás létrehozása a vezeték nélküli routerrel:

1. Mentsen el, és zárjon be minden nyitott fájlt, majd lépjen ki minden futó alkalmazásból.
2. Kattintson a **Start**  → **Csatlakozás** lehetőségre.
3. A beállítások elvégzéséhez kövesse a képernyőn megjelenő utasításokat.

### Internet kapcsolat beállítása

Internet kapcsolat beállítása a munkaasztalon található internetszolgáltató-ikonnal:

1. Mentsen el, és zárjon be minden nyitott fájlt, majd lépjen ki minden futó alkalmazásból.
2. Kattintson duplán az ISP ikonra a Microsoft® Windows® asztalon.
3. A beállítások elvégzéséhez kövesse a képernyőn megjelenő utasításokat.

Ha nincs internet szolgáltató ikonja a munkaasztalon vagy ha más internet szolgáltató kapcsolatát akarja beállítani, hajtsa végre a következő szakaszban leírt lépéseket.

 **MEGJEGYZÉS:** Amennyiben nem tud csatlakodni az internethez, de a múltban sikeresen csatlakozott, akkor esetleg szolgáltatójánál van szolgáltatásleállítás. Lépjen kapcsolatba internetszolgáltatójával a szolgáltatás állapotának ellenőrzése céljából, vagy próbálja meg újra a csatlakozást később.

 **MEGJEGYZÉS:** Készítse elő az internetszolgáltatótól kapott információkat. Amennyiben nincsen internetszolgáltatója, a Csatlakozás az internethez varázsló segítségével kereshet egyet.

1. Mentsen el, és zárjon be minden nyitott fájlt, majd lépjen ki minden futó alkalmazásból.
2. Kattintson a **Start**  → **Vezérlőpult** menüpontjára.
3. A **Hálózat és internet** alatt kattintson a **Csatlakozás az internetre** lehetőségre.

Ekkor megnyílik a **Csatlakozás az internetre** ablak.

4. A kívánt csatlakozási módnak megfelelően válassza a **Szélessávú (PPPoE)** vagy a **Telefonos** lehetőséget:
  - a. Ha DSL modemet, kábeltévé modemet, műholdas modemet vagy vezeték nélküli technológiát használ, válassza a **Szélessávú** lehetőséget.

## A Studio laptop üzembe helyezése

- b. Ha telefonos telefonmodemet vagy ISDN-t használ, válassza a **Telefonos** lehetősége.

 **MEGJEGYZÉS:** Amennyiben nem tudja, hogy melyik csatlakozástípust válassza, lépjen kapcsolatba internetszolgáltatójával.

- 5. Kövesse a képernyőn megjelenő utasításokat, és a beállítás befejezéséhez használja az internetszolgáltatójától kapott beállítási információkat.

# A Studio laptop használata

Az Inspiron 1555 olyan jelzőfényvel, gombbal és funkcióval rendelkezik, amelyek információkat nyújtanak és az egyszerű feladatok elvégzéséhez időtakarékos gyorsparancsokat biztosítanak.

## Jobb oldali funkciók

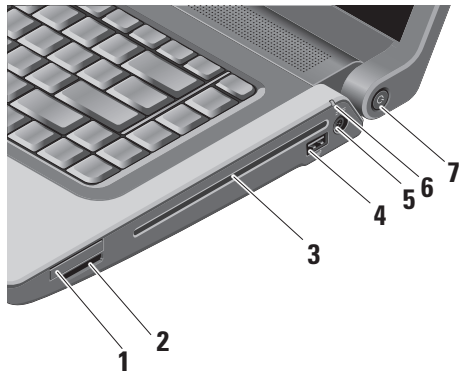

- 1  **ExpressCard nyílás** – Egy ExpressCardot támogat. Az Express kártyanyílás 34 mm-es.

 **MEGJEGYZÉS:** A számítógépet az ExpressCard nyílásban egy üres műanyag kártyával szállítják. Az üres kártya a nem használt nyílást védi a portól és egyéb részecskéktől. Az üres kártyát őrizze meg, és használja, amikor az ExpressCard nincs a nyílásban; más számítógépekből származó üres kártyák nem biztos, hogy illeszkednek a nyílásba.

### 2 SD/MMC - MS/Pro - xD

#### 8 az 1-ben médiakártya olvasó –



Használatával gyorsan és kényelmesen tekintheti meg és oszthatja meg digitális fényképeit, videóit és dokumentumait, amelyeket az alábbi memóriakártya típusokon tárol:

- Secure Digital (SD) memóriakártya
- Secure Digital Input Output (SDIO) kártya
- Multi Media Card (MMC)
- Memory Stick
- Memory Stick PRO
- xD-Picture Card (M típus és H típus)
- Hi Speed-SD
- Hi Density-SD



**MEGJEGYZÉS:** A számítógépet a médiakártya nyílásban egy üres műanyag kártyával szállítják. Az üres kártya a nem használt nyílást védi a portól és egyéb részecskéktől. Az üres kártyát őrizze meg, és használja, amikor az adathordozó kártya nincs a nyílásban; más számítógépekből származó üres kártyák nem biztos, hogy illeszkednek a nyílásba.

**3 Optikai Meghajtó –** Lejátssza és írja a szabvány méretű és alakú (12 cm) CD-eket és DVD-eket. Amikor a lemezeket behelyezi, győződjön meg arról, hogy a feliratos oldal felfelé nézzen. Az optikai meghajtó használatára vonatkozó bővebb információért lásd az „Az Optikai meghajtó használata” című részt a 24. oldalon

- 4  **USB 2.0 csatlakozó** – USB eszköz csatlakoztatására szolgál, mint az egér, billentyűzet, nyomtató, külső meghajtó vagy MP3 lejátszó.
- 5  **Váltóáramú adapter csatlakozó** – A váltóáramú adaptert csatlakoztatja a számítógépre, és amikor a számítógép nincs használva, ezen keresztül tölti az akkumulátort.
- 6  **Akkumulátor állapotjelző fény** – Az akkumulátor töltöttségi szintjét jelzi. Akkumulátor állapot (üzemeltetés akkumulátorról):
- Az akkumulátor megfelelően fel van töltve – nincs fényjelzés (ki)
  - Az akkumulátor töltöttségi szintje alacsony – narancssárga színnel villog
  - Az akkumulátor töltöttségi szintje kritikusan alacsony – narancssárga színnel folyamatosan világít

Akkumulátor állapot (hálózati feszültségről üzemeltetve):

- Az akkumulátor töltés alatt áll – folyamatosan fehér színnel világít
- Az akkumulátor majdnem teljesen fel van töltve – fehér színnel villog
- Az akkumulátor teljesen fel van töltve – nem világít

- 7  **Bekapcsológomb és jelzőfény** – Megnyomásával a számítógép be-, illetve kikapcsolható. A gombon lévő jelzőfény jelzi a számítógép aktuális üzemmódját:
- A számítógép be van kapcsolva – folyamatosan fehér
  - Készenléti állapot – villogó fehér
  - A számítógép ki van kapcsolva – Nem világít

## Bal oldali funkciók

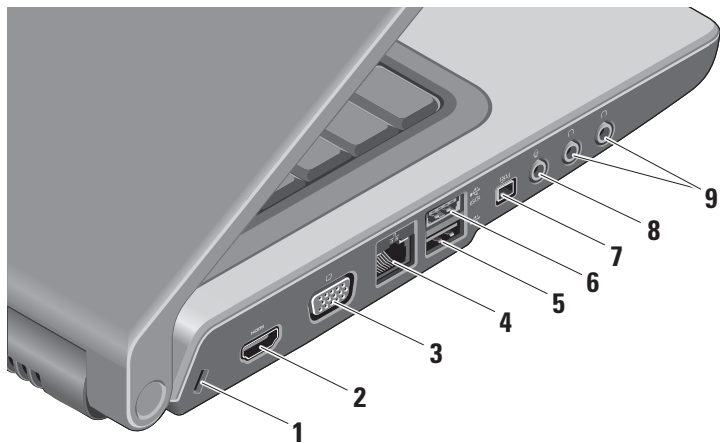



**1 Biztonsági kábel nyílás –**

A kereskedelmi forgalomban kapható lopásgátló eszköz csatlakoztatására szolgál.



**MEGJEGYZÉS:** A lopásgátló eszköz használata előtt, ellenőrizze, hogy az kompatibilis-e a számítógépen lévő biztonsági kábel nyílással.

**2  HDMI csatlakozó –** A HDMI -

(Nagyfelbontású Multimédia Interfész) csatlakozón keresztül közlekedik minden tömörítetlen digitális jel a nagyfelbontású videó és audio létrehozásához.

**3  VGA csatlakozó –** Monitor vagy kivetítő csatlakoztatására szolgál.

**4  Hálózati csatlakozó –** Ha vezetékes hálózati jelet használ, ez a port csatlakoztatja a számítógépet a hálózatra vagy a szélessávú eszközre.

**5  USB 2.0 csatlakozó –** USB eszközök csatlakoztatására szolgál, mint az egér, billentyűzet, nyomtató, külső meghajtó vagy MP3 lejátszó.

**6  eSATA csatlakozó –** eSATA kompatibilis tárolóeszközök csatlakoztatására szolgál, mint a külső merevlemez-meghajtók vagy optikai meghajtók.

**7  IEEE 1394 csatlakozó –** Olyan nagysebességű soros multimédia eszközök csatlakoztatására szolgál, mint a digitális kamerák.

**8  Audio bemenet/ Mikrofon csatlakozó –** Mikrofont csatlakoztat, vagy az audio programok által használható jelet fogadja.

- 9  **Audio kimenet/Fejhallgató csatlakozók (2)** – Egy vagy két fejhallgató csatlakoztatása vagy audio jel küldése erősítővel ellátott hagszóróhoz vagy hangrendszerhez. Az audio jel mindkét csatlakozó esetén ugyanaz.

## Számítógép alapján lévő és billentyűzet funkciók

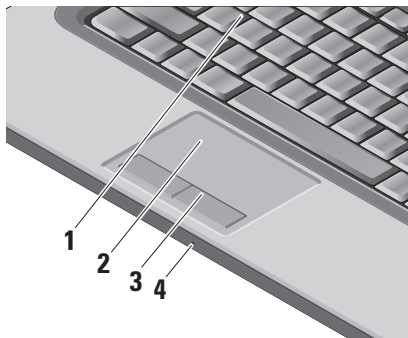

### 1 **Billentyűzet/Háttérvilágítással ellátott billentyűzet (opcionális)** –

Ha opcionális, háttérvilágítással ellátott billentyűzetet vásárolt, akkor az F6 billentyűn található a háttérvilágítás ikon . Az opcionális, háttérvilágítással ellátott billentyűzet sötétben is látható, mivel a billentyűk szimbólumai világítanak. A billentyűzet használatára vonatkozó bővebb információért lásd a *Dell Technology útmutatót*.

### **Háttérvilágítással ellátott billentyűzet fényerejének beállítása –**

Az <Fn> + F6 billentyűkombináció megnyomásával válthat a három megvilágítási állapot között (az alábbi sorrendben).

A három megvilágítási állapot:

- teljes billentyűzet/érintőpanel fényerő.
- nincs megvilágítás.
- fél billentyűzet/érintőpanel fényerő.

- 2 Érintőpanel** – Az egér funkcióját tölti be a kurzor mozgatásához, a kiválasztott elemek mozgatásához, és a felületét enyhén megütve kattinthatunk vele. Támogatja a körkörös görgetés és a zoomot. A körkörös görgetés és a zoom beállításainak módosításához, kattintson duplán a *Dell érintőpanel* ikonra a tálca értesítési területén. A **Görgetés** fülön engedélyezheti vagy tilthatja le a görgetést vagy a körkörös görgetés, illetve választhatja ki a görgetőzóna szélességét és a görgetés sebességét. A **Gesztusok** fülön engedélyezheti vagy tilthatja le az egy ujjas zoomot (zoom használata az ujj mozgatásával felfelé vagy lefelé) két ujjas zoomot (a zoom használata a két ujj eltávolításával vagy közelítésével).

- 3 Az érintőpanel gombjai** – A jobb és bal oldali kattintásra szolgálnak, mint az egéren.
- 4 Analóg mikrofon** – Ha nem rendelkezik opcionális beépített kamerával és kettős mikrofonnal, ez az egyszerű mikrofon használható a konferenciahívásokhoz vagy csevegéshez.

## Médiavezérlők

A médivezérlők a billentyűzeten találhatók. Ezek a billentyűk vezérlik a CD, DVD vagy más adathordozók lejátszását.

A **Multimédia billentyű elsőként** és a **Funkció billentyű elsőként** beállítás között a BIOS beállításban válthat a **Funkció billentyű viselkedése** opció alatt.

## A Studio laptop használata

**Multimédia billentyű elsőként** – Ez az alapértelmezett beállítás. Nyomja meg közvetlenül bármely multimédia billentyűt. A funkció billentyűkhöz nyomja meg az <Fn> + a kívánt funkcióbillentyűt.

**Funkció billentyű elsőként** – Nyomja meg közvetlenül bármely funkcióbillentyűt. A multimédia billentyűkhöz nyomja meg az <Fn> + a kívánt multimédia billentyűt.



**MEGJEGYZÉS: A Multimédia billentyű elsőként** opció csak az operációs rendszerben aktív. POST alatt nyomja meg közvetlenül az <F2> vagy az <F12> billentyűt.

A médiavezérlők használatához nyomja meg a kívánt billentyűt.

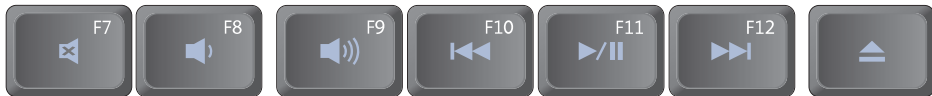

 A hang elnémítása

 A hangerő csökkentése

 A hangerő növelése

 Az előző zeneszám vagy fejezet lejátszása

 Lejátszás vagy szünet

 A következő zeneszám vagy fejezet lejátszása

 Lemez kiadása

## Kijelző funkciók

A kijelző panel tartalmaz egy opcionális kamerát, valamint egy kettős mikrofont.

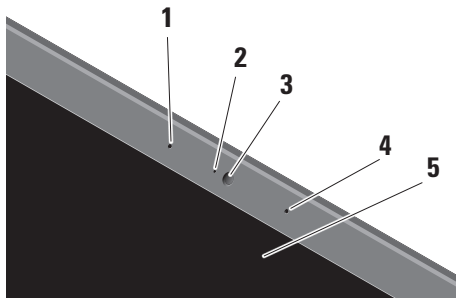

- 1 Bal oldali digitális töbmmikrofon (opcionális)** – A jobb oldali digitális töbmmikrofonnal együtt kiváló minőségű videó csevegést és hangfelvételt biztosít.

- 2 Kamera aktivitás visszajelző (opcionális)** – Lámpa, amely jelzi, hogy a kamera be van-e kapcsolva vagy sem. A számítógép megrendelésekor kiválasztott konfigurációnak megfelelően a számítógép nem biztos, hogy tartalmaz kamerát.

- 3 Kamera (opcionális)** – Beépített kamera videók rögzítéséhez, konferenciák lebonyolításához és csevegéshez. A számítógép megrendelésekor kiválasztott konfigurációnak megfelelően a számítógép nem biztos, hogy tartalmaz kamerát.

### FastAccess arcfelismerés

- (opcionális)** – Védi a Dell™ számítógép biztonságát. Ez a fejlett arcfelismerő szoftver megjegyzi a felhasználó arcát, és szükségtelenné teszi a bejelentkezési jelszavak használatát. Bővebb információért kattintson a következőkre: **Start** → **Programok** → **FastAccess arcfelismerés**.

- 4 Jobb oldali digitális tömbmikrofon (opcionális)** – A bal oldali digitális tömb mikrofonnal együtt kiváló minőségű videó csevegést és hangfelvételt biztosít.
- 5 Képernyő** – A képernyő eltérő lehet, attól függően, hogy a számítógéphez melyet rendelt. A képernyőre vonatkozó bővebb információért lásd a *Dell Technology útmutatót*.

## Az akkumulátor eltávolítása és cseréje



**VIGYÁZAT!** Nem megfelelő elem használata növeli a tűz- és robbanásveszélyt. Ez a számítógép kizárólag a Delltől vásárolt akkumulátort használhatja. Ne használjon más számítógépekből származó akkumulátorokat.



**VIGYÁZAT!** Mielőtt eltávolítja az akkumulátort, kapcsolja ki a számítógépet és távolítsa el a külső kábeleket (beleértve a váltóáramú adaptert is).

## A Studio laptop használata

Az akkumulátor eltávolítása:

1. Kapcsolja ki a számítógépet és fordítsa fel.
2. Addig csúsztassa az akkumulátor kiengedő reteszt, amíg a helyére nem ugrik.
3. Csúsztassa ki az akkumulátort.

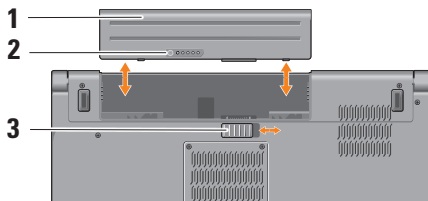

**MEGJEGYZÉS:** A Windows Vista operációs rendszerrel ellátott számítógépek esetén a Microsoft Windows licenccímke az akkumulátor rekesz belsejében található.

Az akkumulátor visszahelyezésekor az akkumulátort csúsztassa a rekeszbe addig, amíg az a helyére nem pattan.

- 1 Akkumulátor
- 2 Akkumulátor töltöttség/állapot jelző
- 3 Akkumulátor kioldó gomb

## Az optikai meghajtó használata

**FIGYELMEZTETÉS:** Ne használjon nem szabvány méretű vagy alakú lemezeket (beleértve a mini-CD-eket és a mini-DVD-eket), mivel ezzel a meghajtó károsodását okozhatja.

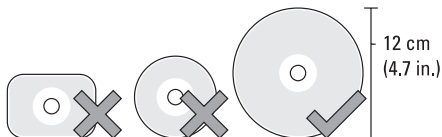



**MEGJEGYZÉS:** CD vagy DVD lejátszása vagy írása közben ne mozgassa a számítógépet.

A lemezt helyezze a lemeznyílás közepébe úgy, hogy a lemezcímke kifelé nézzen, majd óvatosan nyomja a lemezt a nyílásba. A meghajtó automatikusan behúzza a lemezt és elkezd olvasni a tartalmát.



A lemez kivételéhez a meghajtóból nyomja meg a kiadógombot .

## Szofter funkciók

**MEGJEGYZÉS:** Az ebben a fejezetben ismertetett funkciókra vonatkozó bővebb információkért lásd a *Dell Technology útmutatót* a merevlemezen vagy a Dell Support weboldalán a **support.dell.com** címen.

### Hatékonyaság és kommunikáció

A számítógép használható bemutatók, brosúrák, üdvözlőkártyák, szórólapok és munkafüzetek készítésére. Szerkesztheti továbbá a digitális fényképeti és képeit. A számítógépre telepített szoftvereket a megrendelésén ellenőrizheti.

Miután csatlakozott az internetre, weboldalakat érhet el, e-mail fiókot állíthat be, fájlokat tölthet fel és le stb.

### Szórakozás és multimédia

A számítógép használható videók megtekintésére, játékok játszására, saját CD-k lejátszására, zenehallgatásra, valamint internetes rádióállomások hallgatására. Az optikai meghajtó több lemezformátumot is támogathat, beleértve a CD-t, Blu-ray lemezt (ha a vásárláskor ezt választotta) és DVD-t.

Képeket és videókat tölthet le vagy másolhat át olyan hordozható eszközökről, mint a digitális fényképezőgépek vagy mobiltelefonok. Az opcionális szoftver alkalmazások lehetővé teszik a videó és a zene fájlok rendezését és létrehozását, amelyeket elmenthet lemezre, olyan hordozható eszközökre, mint az MP3 lejátszók, illetve közvetlenül lejátszható és megtekinthető a csatlakoztatott TV készüléken, kivetítőn vagy egyéb házimozzi rendszereken.

### Az asztal testre szabása

Az asztal testre szabható úgy, hogy módosítja a megjelenését, felbontását, a háttérképet, a képernyőkímélőt a **Megjelenés és hangok testre szabása** ablak használatával.

A képernyőtulajdonságok ablakának megjelenítése:

1. Kattintson az egér jobb gombjával az asztal egy szabad részén.
2. Kattintson a **Testreszabás** lehetőségre, ezzel megnyitja a **Megjelenés és hangok testre szabása** ablakot, és ott bővebb információt kap a testreszabási lehetőségekről.

### A számítógép beállításainak testreszabása

A számítógép tápellátási beállításait az operációs rendszer tápellátási opcióinak konfigurálásával módosíthatja. A Dell számítógéphez kapott Microsoft® Windows Vista® három alapértelmezett opciót biztosít:

- **Dell által javasolt** — A legnagyobb teljesítményt nyújtja mikor szükség van rá és energiát takarít meg inaktív állapotban.
- **Energiatakarékos** — Ez a tápellátási opció energiát takarít meg azáltal, hogy csökkenti a rendszer teljesítményét annak érdekében, hogy maximalizálja a számítógép élettartamát és csökkenti a számítógép energiafogyasztását.
- **Nagy teljesítmény** — A legmagasabb teljesítményt nyújtja a hordozható számítógépén a processzor sebességének állításával és a rendszer-teljesítmények maximalizálásával.

### Az adatok biztonsági mentése

Javasolt, hogy a fájloiról és mappáiról rendszeres készítsen biztonsági mentés a számítógépére. A fájlok biztonsági mentése:

1. Kattintson a következőkre: **Start**  → **Vezérlőpult** → **Rendszer és karbantartás** → **Üdvözlő központ** → **Fájlok és beállítások átvitele**.
2. Kattintson az **Állományok mentése** vagy a **Számítógép mentése** opciók egyikére.
3. Kattintson a **Folytatás gombra amikor a Felhasználói fiók felügyelete** párbeszédpanel megjelenik és kövesse a **Állományok mentése** varázslót.

# Problémákmegoldása

Ez a fejezet a számítógép hibaelhárítására vonatkozó információkat tartalmazza. Ha az alábbi utasításokat követve nem tudja megoldani a problémát lásd: „A támogató eszköz használata”, 35. oldal, vagy „Kapcsolatfelvétel a Dell-lel”, 53. oldal.

**⚠ VIGYÁZAT!** Csak szakképzett személy távolíthatja el a számítógép burkolatát. A speciális szolgáltatásokért és hibaelhárítási utasításokért lásd a *Szervizelési kézikönyvet* a Dell Támogatás weboldalon a **support.dell.com** honlapon.

## Hangjelzés kódok

Az alábbi hangjelzések segítenek a számítógéppel kapcsolatos problémák elhárításában.

Hangjelzések száma	Leírás	A hiba helye
1	BIOS ROM ellenőrzőösszeg kiszámítása folyamatban vagy hibás. BIOS chip	Alaplap hiba, a BIOS sérült vagy ROM hiba
2	Nem érzékelhető RAM	Nem érzékelhető memória

Hangjelzések száma	Leírás	A hiba helye	Hangjelzések száma	Leírás	A hiba helye
3	chipkészlet hiba (North és South Bridge chipkészlet, DMA/IMR/ időzítő hiba Intel platform esetén); chipkészlet hiba Órateszt sikertelen Gate A20 failure (A20-as kapu hiba) Szuper I/O chip hiba Billentyűzet vezérlő teszt sikertelen	Alaplap hiba	5	RTC tápellátás hiba	CMOS akkumulátor hiba
			6	Video BIOS teszt hiba	Videokártya hiba
			7	CPU cache teszt hiba (csak Intel CPU esetén)	CPU hiba
			8	LCD	LCD hiba
4	RAM olvasási/ írási hiba	Memória hiba			

### Hálózati problémák

#### Vezetékes kapcsolatok

##### **Ha a hálózati kapcsolat megszakadt —**

A kábel meglazult vagy sérült. Ellenőrizze, hogy a kábel megfelelően csatlakozik-e és nem sérült.

### Tápellátással kapcsolatos problémák

##### **Ha az üzemjelző fény nem világít —**

A számítógép ki van kapcsolva vagy nem kap tápellátást.

- A tápkábelt dugja vissza a számítógép tápellátó aljzatába és csatlakoztassa a hálózati feszültségre.
- Ha a számítógép egy hosszabbító elosztóra van csatlakoztatva, akkor gondoskodjunk róla, hogy az elosztó be legyen dugva a hálózati dugaszoló aljzatba és az elosztó be legyen kapcsolva. A feszültség

védő készülékeket, elosztókat és a hosszabbító kábeleket kiiktatva ellenőrizze, hogy a számítógép megfelelően működik-e.

- Ellenőrizze, hogy a hálózati csatlakozó megfelelően működik-e egy másik készülékkel, például egy lámpával.
- Ellenőrizze a váltóáramú adapter csatlakozásait. Ha a váltóáramú adapter rendelkezik jelzőfényvel, ellenőrizze, hogy a váltóáramú adapter jelzőfénye világít-e.



**MEGJEGYZÉS:** A tápellátást jelző LED a váltóáramú adapter kábelén található.

##### **Ha az üzemjelző fény folyamatos fehér színnel világít és a számítógép nem reagál —**

A kijelző nem reagál. Tartsa nyomva a bekapcsológombot, amíg a számítógép ki nem kapcsol, majd kapcsolja be újra. Ha probléma nem szűnik meg, olvassa el a *Dell Technology útmutatót* a Dell Support weboldalon a **support.dell.com** címen.

**Ha az üzemjelző fény fehér színnel villog —**

A számítógép készenléti állapotban van. A normál működés visszaállításához nyomjon meg egy gombot a billentyűzeten, mozgassa mutatót az érintőpanelen vagy az egeret, vagy nyomja meg a főkapcsolót.

**Ha olyan interferenciát tapasztal, amely zavarja a vételt a számítógépen —**

Olyan jel okoz interferenciát, amely megszakítja vagy blokkolja más jelek vételét. Az interferencia esetleges okai lehetnek:

- Tápkábel, a billentyűzet és az egér hosszabbítókábelei.
- Túl sok készülék csatlakozik egy elosztóra.
- Több elosztó csatlakozik egy hálózati csatlakozóra.

**Memóriaproblémák****Ha nem elegendő memóriára utaló üzenetet kap —**

- Mentsen el és zárjon be minden nyitott fjl-t és lépjen ki minden futó, de nem használt programból, hátha ez megoldja a problémát.
- A minimális memóriaigényeket lásd a szoftver dokumentációban. Amennyiben szükséges, telepítsen még memóriát (Lásd a *Szervizelési kézikönyvet* a Dell Support honlapon a **support.dell.com** címen).
- Helyezze be újra a memóriákat (Lásd a *Szervizelési kézikönyvet* a Dell Support honlapon a **support.dell.com** címen) hogy biztos legyen benne, hogy a számítógép kommunikál a memóriákkal.

### Ha más memóriaproblémát tapasztal —

- Győződjön meg róla, hogy betartja a memória beszerelésére vonatkozó útmutatásokat (lásd a *Szervizelési kézikönyvet* a Dell Support honlapon a **support.dell.com** címen).
- Ellenőrizze, hogy a memóriamodul kompatibilis-e a számítógéppel. Az Ön számítógépébe DDR2 memória szükséges. A támogatott memóriatípusokra vonatkozó információkért lásd az „Alapvető műszaki adatok” című részé az 56. oldalon.
- Futtassa a Dell Diagnostics programot (lásd a „Dell Diagnostics” című rész a 38. oldalon).
- Helyezze be újra a memóriákat (Lásd a *Szervizelési kézikönyvet* a Dell Support honlapon a **support.dell.com** címen) hogy biztos legyen benne, hogy a számítógép kommunikál a memóriákkal.

## Lefagyások és szoftver problémák

### Ha a számítógép nem indul el —

Ellenőrizze, hogy a tápkábel megfelelően csatlakozik-e a számítógépre, illetve a elektromos aljzatra.

**Egy program nem reagál** — Zárja be a programot:

1. Nyomja meg a <Ctrl><Shift><Esc> billentyűkombinációt.
2. Kattintson az **Applications** (Alkalmazások) lehetőségre.
3. Kattintson a programra, amely nem válaszol.
4. Kattintson az **Feladat befejezése** gombra.

### Ha egy program rendszeresen lefagy —

Ellenőrizze a szoftver dokumentációját. Szükség esetén távolítsa el, majd telepítse újra a programot.



 **MEGJEGYZÉS:** A szoftverek rendszerint rendelkeznek a telepítési utasításokat tartalmazó dokumentációval, vagy a CD-vel.

### A számítógép nem reagál —

 **VIGYÁZAT!** Ha az operációs rendszert nem tudja szabályosan leállítani, adatokat veszthet.

Kapcsolja ki a számítógépet. Ha a számítógép a billentyűzetre vagy az egér mozgására nem reagál, a tápellátás gombot legalább 8 - 10 másodpercig tartsa lenyomva (amíg a számítógép ki nem kapcsol), majd indítsa újra.

### A program régebbi Microsoft® Windows® operációs rendszerhez készült —

Futassa a Program kompatibilitás varázslót  
A Program-kompatibilitás varázsló úgy konfigurálja a programot, hogy az a nem Windows Vista operációs rendszerhez hasonló környezetben is futhasson.

1. Kattintson a **Start**  → **Vezérlőpult** → **Programok** → **Használjon egy régebbi programot a Windows jelen változatával** funkcióra.
2. Az üdvözlő képernyőn kattintson a **Next** (Tovább) gombra.
3. Kövesse a kijelzőn megjelenő utasításokat.

**Ha teljesen kék színű képernyő látható —**  
Kapcsolja ki a számítógépet. Ha a számítógép a billentyűzetre, a mutató vagy az egér mozgására nem reagál, a tápellátás gombot legalább 8 - 10 másodpercig tartsa lenyomva (amíg a számítógép ki nem kapcsol), majd indítsa újra.

### Ha más szoftverproblémát tapasztal —

- Azonnal készítsen biztonsági mentést a fájljairól.
- Vírusirtó programmal vizsgálja át a merevlemez vagy a CD-ket.

## Problémákmegoldása

- Mentsen el és zárjon be minden nyitott fájlt vagy programot, majd a **Start**  menün keresztül állítsa le a számítógépet.
- Hibaelhárítási információkért tanulmányozza át a szoftver dokumentációját, vagy lépjen kapcsolatba a gyártóval:
  - Győződjön meg róla, hogy a program kompatibilis a számítógépére telepített operációs rendszerrel.
  - Győződjön meg arról, hogy a számítógép megfelel a szoftver futtatásához szükséges minimális hardverkövetelményeknek. További információkért olvassa el a szoftver dokumentációját.
  - Győződjön meg róla, hogy a program telepítése és konfigurációja megfelelő.
- Ellenőrizze, hogy az eszköz illesztőprogramok nem ütköznek a programmal.
- Szükség esetén távolítsa el, majd telepítse újra a Dell Support Center programot.

# A Support Tools használata

## Dell támogatási központ

A Dell Support Center (Dell támogatási központ) segít megtalálni a szerviz-, támogatás- és rendszerspecifikus információkat. A Dell támogatási központra és a rendelkezésre állót támogató eszközökre vonatkozó bővebb információért a **support.dell.com** weboldalon kattintson a **Services** (Szolgáltatások) fülre.

Az alkalmazás futtatásához a tálcán kattintson az  ikonra. A honlap hivatkozásokat tartalmaz az alábbiak eléréséhez:

- Önsegítő eszközök (Hibaelhárítás, Biztonság, Rendszerteljesítmény, Hálózat/Internet, Biztonsági mentés/ Visszaállítás és Windows Vista)

- Figyelmeztetések (a számítógéppel kapcsolatos műszaki támogatási figyelmeztetések)
- Segítség a Dell-től (Műszaki támogatás a DellConnect™-tel, Ügyfélszolgálat, Oktatás és oktatóanyagok, „Hogyan kell” sűgó a Dell-lel telefonon keresztül és Online vizsgálat a PC CheckUp-pal)
- A rendszerről (Rendszerdokumentáció, Jótállási információk, Rendszerinformációk, Frissítések és tartozékok)

A Dell támogatási központ honlapjának felső részén látható a számítógép modellszáma, szervizcímkeje, expressz szervizkódja és a jótállás érvényességi adatai.

A Dell támogatási központjára vonatkozó bővebb információkért lásd a *Dell Technology útmutatót* a merevlemezen vagy a Dell Support weboldalán a **support.dell.com** címen.

### Rendszerüzenetek

Ha a számítógép problémát vagy hibát érzékel, Rendszerüzenetet jeleníthet meg, amely segít a probléma okának azonosításában, illetve a problémát megoldó lépés megállapításában.

 **MEGJEGYZÉS:** Ha olyan üzenetet kapott, amely nem szerepel az alábbi példák között, akkor vagy az operációs rendszer vagy az üzenet feltűnésekor futó program dokumentációjában keresse a hibaüzenetet. Alternatív megoldásként lásd a *Dell Technology útmutatót* a merevlemezen vagy a Dell Support weboldalán a **support.dell.com** címen, vagy segítségért lásd a „Kapcsolatfelvétel a Dell-lel” című részt az 53. oldalon.

**Figyelem! Az előző indítási kísérletnél ez a rendszer a(z) [nnnn] ellenőrzési pontnál meghibásodott. Ha a probléma megoldásához segítséget akar, akkor kérjük, jegyezze fel ezt az ellenőrző**

**pontot, és forduljon a Dell Műszaki Támogatásához** — A számítógépnek nem sikerült befejeznie a rendszerbetöltő rutint három egymást követő alkalommal ugyanazon hiba miatt, segítségért „Kapcsolatfelvétel a Dell-lel” című részt az 53. oldalon.

**CMOS ellenőrző összeg hiba** — Valószínű alaplap hiba vagy az RTC akkumulátor gyenge. Cserélje ki az elemet. Lásd a *Szervizelési kézikönyvet* a Dell Support weboldalán a **support.dell.com** címen, vagy segítségért lásd a „Kapcsolatfelvétel a Dell-lel” című részt az 53. oldalon.

**CPU ventilátor hiba** — A CPU ventilátor meghibásodott. Cserélje ki a processzor ventilátorát. Segítségért lásd a *Szervizelési kézikönyvet* a Dell Támogatás honlapon a **support.dell.com** honlapon.

**Merevlemez-meghajtó hiba** — Lehetséges merevlemez hiba a merevlemez POST folyamán, segítségért lásd a „Kapcsolatfelvétel a Dell-lel” című részt az 53. oldalon.

**Merevlemez-meghajtó hiba —**

Lehetséges merevlemez hiba a merevlemez HDD rendszerbetöltési teszt folyamán, segítségért lásd a „Kapcsolatfelvétel a Dell-lel” című rész az 53. oldalon.

**Billentyűzet hiba** — Billentyűzet hiba vagy a billentyűzet kábele meglazult.

A billentyűzet cseréjéhez lásd a Szervizelési útmutatót.

**Nem áll rendelkezésre rendszerbetöltő eszköz** — A merevlemezen nincs indítható partíció, a merevlemez-meghajtó kábele meglazult vagy nincs indítható eszköz.

- Ha a merevlemez-meghajtó a rendszerindító eszköz, gondoskodjon arról, hogy a kábelek csatlakoztatva legyenek, és arról, hogy a meghajtó megfelelően telepítve, illetve partíciónálva legyen, mint rendszerindító eszköz.
- Lépjen be a rendszerbeállítás programba és győződjön meg róla, hogy az indítási sorrend információ helyes (lásd

a *Szervizelési kézikönyvet* a Dell Support honlapon a **support.dell.com** címen).

**Nincs óráketyegési megszakítás** — Egy chip hibásan működik a rendszerkártyán vagy alaplap hiba (lásd a „Kapcsolatfelvétel a Dell-lel” című rész az 53. oldalon).

**USB túlfeszültség hiba** — Csatlakoztassa le az USB eszközt. Az USB eszköznek nagyobb feszültségre van szüksége a megfelelő működéshez. Az USB eszközre csatlakoztasson külső tápellátást, vagy ha az USB eszköz két kábellel rendelkezik, csatlakoztassa mindkettőt.

**FIGYELMEZTETÉS - A merevlemez ÖNELLENŐRZŐ RENDSZERE jelentette, hogy egy paraméter a normális határokon kívül van. A Dell ajánlja, hogy adatait rendszeresen mentse el. Egy tartományon kívül eső paraméter nem feltétlenül jelez potenciális merevlemez problémát** — S.M.A.R.T hiba, lehetséges merevlemez-meghajtó hiba (lásd a „Kapcsolatfelvétel a Dell-lel” című rész az 53. oldalon)

### Hardver hibaelhárító

Ha az operációs rendszer beállításakor egy eszközt nem észlel a rendszer, vagy konfigurálását nem találja megfelelőnek, a **hardverhiba-elhárító** segítségével feloldhatja az összeférhetetlenséget.

A hardver-hibaelhárító indítása:

1. Kattintson a következőre: **Start**  → **Súgó és támogatás**.
2. Gépelje be a keresőmezőbe, hogy `hardware troubleshooter` majd nyomja meg az <Enter> billentyűt a keresés elindításához.
3. A keresés eredményei közül válassza ki a problémát legmegfelelőbbben leíró opciót a további hibaelhárító lépések követéséhez .

### Dell Diagnostics (Dell-diagnosztika)

Ha problémája támad a számítógéppel, végezze el a „Lefagyások és szoftver problémák” című részben (32. oldal) ismertetett ellenőrzéseket, futtassa a Dell-diagnosztikát, és csak ezután forduljon a Dellhez műszaki segítségnyújtásért.

 **FIGYELMEZTETÉS:** A Dell Diagnostics kizárólag Dell számítógépeken működik.

 **MEGJEGYZÉS:** Az illesztő- és segédprogramokat tartalmazó *Drivers and Utilities* adathordozó opcionális, ezért elképzelhető, hogy nem része számítógépe alaptartozékainak.

A számítógép konfigurációs információinak áttekintéséhez, és annak ellenőrzéséhez, hogy a tesztelendő eszköz megjelenik-e a rendszerbeállító programban és aktív-e, lásd a *Dell Technology útmutatót*.

A Dell Diagnostics programot indítsa el a merevlemezeről, vagy a *Drivers and Utilities* adathordozóról.

### A Dell Diagnostics indítása a merevlemezeről

A Dell Diagnostics a merevlemez egy rejtett diagnosztikai segédprogram partíciójában található.

 **MEGJEGYZÉS:** Ha a számítógép képernyője üres marad, lásd a „Kapcsolatfelvétel a Dell-lel” című részt az 53. oldalon.

1. Győződjön meg róla, hogy a számítógép megfelelően működő elektromos aljzathoz csatlakozik.
2. Kapcsolja be (vagy indítsa újra) a számítógépet.
3. Amikor a DELL™ embléma megjelenik, azonnal nyomja meg az <F12> billentyűt. Válassza ki a **Diagnostics** elemet az indító menün, majd nyomja meg az <Enter> gombot.

 **MEGJEGYZÉS:** Ha túl sokáig vár és megjelenik az operációs rendszer logója, várjon tovább, amíg meg nem jelenik a Microsoft® Windows® asztal, ezután kapcsolja ki a számítógépet és próbálkozzon újra.

 **MEGJEGYZÉS:** Ha arra figyelmeztető üzenetet lát, hogy nem található a diagnosztikai segédprogramok partíciója, kövesse a képernyőn megjelenő utasításokat a Dell Diagnostics programnak a *Drivers and Utilities* (illesztő- és segédprogramokat tartalmazó) adathordozóról történő futtatásához.

4. Bármely gomb megnyomásával indítsa el a Dell Diagnostics segédprogramot a merevlemezen lévő diagnosztikai segédprogram partícióról.

### A Dell Diagnostics indítása a Drivers and Utilities CD-ről

1. Helyezze be a *Drivers and Utilities* (illesztő- és segédprogramokat tartalmazó) adathordozót.
2. Kapcsolja ki, majd indítsa újra a számítógépet. Amikor megjelenik a DELL embléma, azonnal nyomja meg az <F12> billentyűt.

 **MEGJEGYZÉS:** Ha túl sokáig vár és megjelenik az operációs rendszer logója, várjon tovább, amíg meg nem jelenik a Microsoft® Windows® asztal, ezután kapcsolja ki a számítógépet és próbálkozzon újra.

 **MEGJEGYZÉS:** Az alábbi lépések csak egyszer változtatják meg az indítási szekvenciát. A következő indítás alkalmával a számítógép a rendszerbeállításokban megadott eszközöknek megfelelően indul el.

3. Amikor megjelenik az indítóeszközök listája, jelölje ki a **CD/DVD/CD-RW meghajtót**, majd nyomja le az <Enter> billentyűt.
4. A megjelenő menün válassza ki a **Boot from CD-ROM** (CD/DVD meghajtóról történő indítás) lehetőséget, és nyomja meg az <Enter> gombot.
5. Nyomja meg az 1-es gombot a CD menü elindításához, majd nyomja meg az <Enter> gombot a folytatáshoz.
6. Jelölje ki a **Run the 32 Bit Dell Diagnostics** (32-bites Dell-diagnosztika futtatása) parancsot. Ha több verzió is fel van sorolva, válassza a számítógépének megfelelőt.
7. Amikor megjelenik a Dell-diagnosztika **Main Menu** (Főmenü) képernyője, válassza ki a futtatni kívánt tesztet.



# Az operációs rendszer visszaállítása

Az operációs rendszert a következő módokon állíthatja vissza:

- A Rendszer-visszaállítás visszaállítja számítógépét egy korábbi működőképes állapotra az adatfájlok érintetlenül hagyása mellett. Az operációs rendszer visszaállítása és az adatfájlok megőrzése érdekében először ezt a szolgáltatást használja.
- A Dell gyári lemezkép visszaállítása a merevlemez a számítógép vásárlásakor működőképes állapotra állítja vissza. Ez a segédprogram végleg töröl minden adatot a merevlemezről, és eltávolít minden programot, amelyet Ön a számítógép kézhezvétele óta telepített. A Dell Factory Image Restore szolgáltatást csak abban az esetben használja, ha a rendszer-visszaállítás nem oldotta meg az operációs rendszer problémáját.

- Amennyiben Operációs rendszer lemezt kapott a számítógéphez, annak használatával is visszaállíthatja az operációs rendszert. Azonban az Operációs rendszer lemez használata is töröl minden adatot a merevlemezről. A lemezt csak abban az esetben használja, ha a rendszer-visszaállítás nem oldotta meg az operációs rendszer problémáját.

## Rendszervisszaállítás

A Windows operációs rendszer rendszer-visszaállítás funkciója segítségével a számítógép visszaállítható egy korábbi, működőképes állapotra (az adatfájlok érintése nélkül), ha a hardverben, szoftverben vagy más rendszerbeállításban történt módosítás miatt a rendszer nemkívánatos működési állapotba került. A Rendszer-visszaállítás bármely módosítása a számítógépen teljes mértékben visszafordítható.

 **FIGYELMEZTETÉS:** Az adatfájlokról rendszeresen készítsen biztonsági másolatot. A rendszer-visszaállítás nem követi nyomon az adatfájlokat és nem is állítja helyre őket.

 **MEGJEGYZÉS:** A jelen dokumentumban szereplő eljárásokat a Windows alapértelmezett nézetéhez készítették, ezért lehetséges, hogy nem alkalmazhatók, ha a Dell™ számítógépünket a klasszikus Windows nézetre állítottuk be.

### A rendszer-visszaállítás indítása

1. Kattintson a **Start**  gombra.
2. A **Keresés indítása** mezőbe írja be, hogy *Rendszer-visszaállítás*, majd nyomja meg az <Enter> billentyűt.

 **MEGJEGYZÉS:** Megjelenhet a **Felhasználói fiók felüyelete** ablak. Ha Ön rendszergazda a számítógépen, akkor kattintson a **Folytatás**; gombra,

egyébként pedig forduljon a rendszergazdához, hogy folytassa az elkezdett tevékenységet.

3. Kattintson a **Tovább** gombra, és kövesse a képernyőn megjelenő további utasításokat.

Abban az esetben, ha a rendszer-visszaállítás nem oldotta meg a problémát, visszavonhatja a legutolsó rendszer-visszaállítást.

### Az utolsó rendszer-visszaállítás visszavonása

 **MEGJEGYZÉS:** Az utolsó rendszer-visszaállítás visszavonása előtt mentsen el és zárjon be minden nyitott fájlt, és lépjen ki minden futó programból. A rendszer teljes visszaállításáig ne módosítson, nyisson meg vagy töröljön fájlokat vagy programokat.

1. Kattintson a **Start**  gombra.

2. A **Keresés indítása** mezőbe írja be, hogy **Rendszer-visszaállítás**, majd nyomja meg az <Enter> billentyűt.
3. Kattintson az **Utolsó visszaállítás visszavonása** lehetőségre majd kattintson a **Tovább** gombra.

## Dell gyári lemezkép visszaállítása

 **VIGYÁZAT!** A Dell PC Factory Image Restore szolgáltatás véglegesen töröl minden adatot a merevlemezről, eltávolít minden olyan programot és illesztőprogramot, amit Ön a számítógép átvétele óta telepített. Ha módja van rá, készítsen biztonsági mentést az adatokról e szolgáltatások használata előtt. A Dell Factory Image Restore szolgáltatást csak abban az esetben használja, ha a rendszer-visszaállítás nem oldotta meg az operációs rendszer problémáját.

 **MEGJEGYZÉS:** A Dell Factory Image Restore egyes országokban és számítógépeken lehet hogy nem elérhető.

Használja a Dell Factory Image Restore szolgáltatás csak mint utolsó módszert az operációs rendszer visszaállítására. Ez a szolgáltatás a merevlemez a számítógép vásárlásakor működőképes állapotra állítja vissza. Minden a számítógép kézhezvétele óta telepített program és fájl,—többek között az adatfájlok is—véglegesen törlődnek a merevlemezről. Az adatfájlok közé tartoznak a dokumentumok, a számológépek, az e-mail üzenetek, a digitális fényképek, a zenefájlok stb. Lehetőség esetén készítsen biztonsági mentést minden adatról a Dell Factory Image Restore használata előtt.

### Dell gyári lemezkép visszaállítása

1. Kapcsolja be a számítógépet. Amikor a Dell embléma megjelenik, nyomja meg az <F8> billentyűt többször egymás után a **Vista Advanced Boot Options** ablak megjelenéséig.

## Az operációs rendszer visszaállítása

2. Válassza a **Számítógép javítása** lehetőséget.
  3. Megjelenik a **System Recovery Options** (Rendszerjavítási opciók) ablak.
  4. Válasszon billentyűzetet, majd kattintson a **Tovább** gombra.
  5. A javítási opciók eléréséhez jelentkezzen be helyi rendszergazdaként.  
A parancssor eléréséhez írja be a **Felhasználó neve** mezőbe, hogy `rendszergazda`, majd kattintson az **OK** gombra.
  6. Kattintson a **Dell Factory Image Restore** elemre. Megjelenik a **Dell Factory Image Restore** üdvözlőképernyő.
-  **MEGJEGYZÉS:** A konfigurációtól függően a **Dell Factory Tools**, majd a **Dell Factory Image Restore** lehetőséget választhatja.

7. Kattintson a **Next** (Tovább) gombra.  
A **Confirm Data Deletion** (adattörlés jóváhagyása) képernyő jelenik meg.

 **FIGYELMEZTETÉS:** Ha meg szeretné szakítani a Factory Image Restore használatát, kattintson a **Mégsem** gombra.

8. Kattintson a jelölőnégyzetbe, hogy jóváhagyja a merevlemez újraformázását és a rendszer szoftverek gyári állapotra történő visszaállítását, majd kattintson a **Tovább** gombra.  
Elkezdődik a visszaállítási folyamat, amely öt vagy több percet is igénybe vehet. Az operációs rendszer és a gyárilag telepített alkalmazások visszaállításakor megjelenik egy üzenet.
9. Kattintson a **Befejezés** gombra a számítógép újraindításához.

## Az operációs rendszer újratelepítése

### Előkészületek

Amennyiben a Windows operációs rendszer újratelepítését fontolgatja egy újonnan telepített illesztőprogrammal fennálló probléma kijavítása érdekében, először próbálja meg használni a Windows Device Driver Rollback (Windows Eszköz-illesztőprogram visszaállítása) segédprogramot. Ha az Eszköz-illesztőprogram visszagörgetése nem oldotta meg a problémát, használja a rendszer-visszaállítást az operációs rendszer korábbi, az új eszköz illesztőprogramjának telepítése előtti állapotára való visszaállításához. Lásd a „Rendszer-visszaállítás” című részt a 41. oldalon.

 **FIGYELMEZTETÉS:** A telepítés végrehajtása előtt az elsődleges mervelemezen lévő minden adatfájlról készítsen biztonsági másolatot.

A hagyományos merevlemez-konfigurációk esetében az elsődleges meghajtó a számítógép által először észlelt meghajtó.

A Windows újratelepítéséhez a következőkre van szükség:

- *Dell Operációs rendszer* adathordozó
- *Dell Illesztőprogramok és segédprogramok* adathordozó

 **MEGJEGYZÉS:** A *Dell Illesztőprogramok és segédprogramok* adathordozó a számítógép összeszerelésekor telepített illesztőprogramokat tartalmazza. Használja a *Dell Illesztőprogramok és segédprogramok* adathordozót bármely szükséges illesztőprogram betöltéséhez. Attól függően, hogy honnan rendelte a számítógépet, vagy hogy kérte-e az adathordozót, a *Dell Illesztőprogramok és segédprogramok* adathordozó és az *Operációs rendszer* lemez nem biztos, hogy a számítógép részét képezik.

### Windows Vista újratelepítése

Az újratelepítés 1-2 órát vehet igénybe. Az operációs rendszer újratelepítése után az egyes eszközök illesztőprogramjait, a vírusvédelmi programokat és egyéb szoftvereket is ismételten fel kell telepítenie.

1. Mentsen el és zárjon be minden nyitott fájlt, és lépjen ki minden nyitott programból.
2. Helyezze be az *Operációs rendszer* lemezt.
3. Kattintson a **Kilépés** lehetőségre, amikor a **Windows telepítése** üzenet megjelenik.
4. Indítsa újra a számítógépet.
5. Amikor a DELL embléma megjelenik, azonnal nyomja meg az <F12> billentyűt.

 **MEGJEGYZÉS:** Ha túl sokáig vár és megjelenik az operációs rendszer logója, várjon tovább, amíg meg nem jelenik a Microsoft® Windows® asztal, ezután kapcsolja ki a számítógépet és próbálkozzon újra.

 **MEGJEGYZÉS:** Az alábbi lépések csak egyszer változtatják meg az indítási szekvenciát. A következő indítás alkalmával a számítógép a rendszerbeállításokban megadott eszközöknek megfelelően indul el.



6. Amikor megjelenik az indítóeszközök listája, jelölje ki a **CD/DVD/CD-RW meghajtót**, majd nyomja le az <Enter> billentyűt.
7. Az **indításhoz a CD-ROM-ról** nyomja meg bármelyik billentyűt. A telepítés elvégzéséhez kövesse a képernyőn megjelenő utasításokat.

# Segítség kérése

Amennyiben problémát tapasztal a számítógéppel, az alábbi lépésekben leírtak végrehajtásával diagnosztizálhatja, és elháríthatja a problémát:

1. A számítógép problémájára vonatkozó információkért és műveletekért lásd a „Problémák megoldása” című részt a 28. oldalon.
2. A hibaelhárításra vonatkozó bővebb információért lásd a *Dell Technology Útmutatót*.
3. A Dell Diagnostics program futtatására vonatkozó utasításokért lásd a „Dell Diagnostics” című részt a 38. oldalon.
4. Töltse ki az 52. oldalon található „Diagnosztikai ellenőrzőlistát”.
5. A telepítési és hibaelhárítási eljárások megkönnyítéséhez használja a Dell széleskörű online szolgáltatásait, amelyek

a Dell támogatási weboldalán (**support.dell.com**) állnak rendelkezésre. A Dell Support weboldalak teljesebb listájáért lásd az „Online szolgáltatások” című részt a 49. oldalon.

6. Amennyiben az előző lépések nem oldották meg a problémát, lásd: „Kapcsolatfelvétel a Dell-lel”, 53. oldal.
-  **MEGJEGYZÉS:** A Dell támogatást a számítógépe mellől hívja annak érdekében, hogy a támogató személyzet segítséget nyújthasson a szükséges műveletek végrehajtásában.
-  **MEGJEGYZÉS:** Nem minden országban áll rendelkezésre a Dell expressz szervizkód rendszer.

## Segítség kérése

A Dell automatizált telefonos rendszerének utasítására, írja be az expressz szervizkódot, hogy a hívás a megfelelő ügyfélszolgálati munkatárshoz kerüljön. Amennyiben nincsen expressz szervizkódja, nyissa meg a **Dell Accessories**, kattintson duplán az **expressz szervizkód** ikonra, és kövesse az utasításokat.

 **MEGJEGYZÉS:** Az alábbi szolgáltatások közül nem mindegyik áll rendelkezésre az Egyesült Államokon kívül. A rendelkezésre állásukra vonatkozó információkért forduljon a Dell képviselőhöz.

## Műszaki támogatás és ügyfélszolgálat

A Dell ügyfélszolgálatunk készséggel ad választ minden Dell hardverrel kapcsolatos kérdésre. Ügyfélszolgálatunk munkatársai számítógép alapú diagnosztikát használnak a gyors és pontos válaszok érdekében.

A kapcsolatfelvételhez a Dell támogató szolgáltatásával lásd a „Telefonhívás előtti teendők” című részt az 52. oldalon; ezután keresse meg az Ön területén érvényes kapcsolatfelvételi információkat, vagy látogasson el a **support.dell.com** weboldalra.

## DellConnect™

A DellConnect egy egyszerű online hozzáférési eszköz, ami lehetővé teszi, hogy a Dell ügyfélszolgálati alkalmazottja egy szélessávú kapcsolattal hozzáférjen a számítógépjéhez, majd diagnosztizálja, és megjavítsa a hibát az Ön felügyelete mellett. Bővebb információért látogasson el a **support.dell.com** weboldalra és kattintson a **DellConnect** hivatkozásra.



## Online szolgáltatások

A Dell termékeit és szolgáltatásait az alábbi webhelyeken ismerheti meg:

- **www.dell.com**
- **www.dell.com/ap** (csak Ázsia/Dél-Kelet Ázsia)
- **www.dell.com/jp** (csak Japán)
- **www.euro.dell.com** (csak Európa)
- **www.dell.com/la** (Latin-Amerika és a Karib térség országai)
- **www.dell.ca** (csak Kanada)

A Dell Support az alábbi webhelyeken és e-mail címeken keresztül érhető el:

Dell Support webhelyek

- **support.dell.com**
- **support.jp.dell.com** (csak Japán)
- **support.euro.dell.com** (csak Európa)

Dell támogatás e-mail címek

- **mobile\_support@us.dell.com**
- **support@us.dell.com**
- **la-techsupport@dell.com** (Latin-Amerika és a Karib térség országai)
- **apsupport@dell.com** (csak Ázsia/Dél-Kelet Ázsia)

Dell Marketing és Sales e-mail címek

- **apmarketing@dell.com** (csak Ázsia/Dél-Kelet Ázsia)
- **sales\_canada@dell.com** (csak Kanada)

Névtelen fájlátviteli protokoll (FTP)

- **ftp.dell.com**

Bejelentkezési felhasználónév:

`anonymous`, és jelszóként használja az e-mail címét.

### AutoTech szolgáltatás

A Dell automatizált támogatási szolgáltatása—AutoTech—előre rögzített válaszokat ad a Dell ügyfelek által leggyakrabban feltett kérdésekre a hordozható és asztali számítógépeikről.

Amikor felhívja az AutoTech-et, a telefon gombjainak megnyomásával válassza ki a kérdéseire vonatkozó témákat. Az Ön régiójában használható telefonszámokra vonatkozó információkért lásd a „Kapcsolatfelvétel a Dell-lel” című részt az 53. oldalon.

### Automatizált rendelési állapot szolgálat

Ha ellenőrizni szeretné az Ön által megrendelt Dell termékek állapotát, látogasson el a **support.dell.com** weboldalra, vagy az automatikus megrendelés állapot szolgáltatást. A rögzített hang megkéri Önt a rendelés megtalálásához és jelentéséhez szükséges adatok megadására. Az Ön régiójában

probléma esetén hívhat telefonszámokra vonatkozó információkért lásd a „Kapcsolatfelvétel a Dell-lel” című részt az 53. oldalon.

Amennyiben problémája van rendelésével, például hiányzó vagy hibás alkatrészek, helytelen számlázás, forduljon a Dell ügyfélszolgálatához. Híváskor készítse elő számláját vagy a csomagszelvényét. Az Ön régiójában használható telefonszámokra vonatkozó információkért lásd a „Kapcsolatfelvétel a Dell-lel” című részt az 53. oldalon.

### Termékinformáció

Ha a Dell által forgalmazott további termékekkel kapcsolatos információkra van szükséges, vagy terméket szeretne megrendelni, látogasson el a Dell weboldalára a **www.dell.com** címen. Az Ön régiójában hívható telefonszámokra vagy a rendelkezésre álló márkakereskedőkre vonatkozó információkért lásd a „Kapcsolatfelvétel a Dell-lel” című részt az 53. oldalon.

## Tételek visszaküldése javításra vagy visszafizetésre a jótállás feltételei alapján

Készítsen elő minden javításra vagy visszafizetésre visszaküldendő eszközt, az alábbiak szerint:

1. Hívja fel a Dell-t, és kérje el a visszarú engedélyezési számot, és azt a doboz külsejére jól olvashatóan írja rá.
2. Az Ön régiójában használható telefonszámogra vonatkozó információkért lásd a „Kapcsolatfelvétel a Dell-lel” című részt a 53. oldalon.
3. Küldje el a számla másolatát, és a visszaküldés okát is írja le részletesen.
4. Küldje el a diagnosztikai ellenőrzőlistát (lásd: „Diagnosztikai ellenőrzőlista”, 52. oldal), feltüntetve a futtatott tesztek és a Dell Diagnostics hibaüzeneteit (lásd: „Dell Diagnostics”, 38. oldal).
5. Készülékcsere vagy visszafizetés esetén küldje el az eszköz(ök)höz tartozó kellékeket (tápkábelek, szoftveres hajlékonylemezek, útmutatók stb.).
6. A visszaküldésre szánt berendezést csomagolja az eredeti (vagy azzal egyenértékű) csomagolásba.
7. A szállítási költségek Önt terhelik. Szintén Ön felelős a visszaküldött termék biztosításáért, valamint vállalja a termék eltűnésének fennálló kockázatát a szállítás közben. Utánvétellel küldött csomagokat a Dell nem fogad el.
8. Azokat a csomagokat, amelyek az előírt szükségleteknek nem tesznek eleget, visszaküldjük a feladónak.

### Telefonhívás előtt

 **MEGJEGYZÉS:** Híváskor készítse elő az Express szervizkódot. A kód segítségével a Dell automata telefonos támogatásrendszere hatékonyabban irányítja hívását a megfelelő helyre. Szükséges lehet a szervizcímke adatainak megadására is (amely a számítógép hátán található).

Ne felejtse el kitölteni a Diagnosztikai ellenőrzőlistát. Amennyiben lehetséges, kapcsolja be a számítógépet, mielőtt felhívja a Dell-t segítségért, és a számítógép közelében lévő készülékről telefonáljon. Előfordulhat, hogy megkérik néhány parancs begépelésére, részletes információ átadására működés közben, vagy, hogy próbáljon ki más lehetséges hibaelhárítási lépést magán a számítógépen. Győződjön meg róla, hogy a számítógép dokumentációi elérhetőek.

### Diagnosztikai ellenőrzőlista

- Név:
- Dátum:
- Cím:
- Telefonszám:
- Szervizcímke (vonalkód a számítógép hátulján vagy alján):
- Expressz szervizkód:
- Visszaküldött termék azonosítószáma (ha kapott ilyet a Dell műszaki támogatást ellátó munkatársától):
- Operációs rendszer és verziója:
- Eszközök:
- Bővítőkétyák:
- Hálózatra csatlakozik? Igen/Nem
- Hálózat, verzió és hálózati adapter:
- Programok és verziók:

Nézze át az operációs rendszer dokumentációit, hogy meghatározhassa a rendszerindító fájlok tartalmát. Ha a számítógéphez nyomtató csatlakozik, nyomtasson ki minden fájlt. Ha mégsem, mentse el az összes fájl tartalmát, mielőtt felhívna a Dell-t.

- Hibaüzenet, hangkód vagy diagnosztikai kód:
- A probléma leírása és a végrehajtott hibaelhárítási műveletek:

## A Dell elérhetőségei

Az Egyesült Államokban élő ügyfelek számára: 800-WWW-DELL (800-999-3355).

 **MEGJEGYZÉS:** Amennyiben nem rendelkezik aktív Internet kapcsolattal, elérhetőséget találhat a megrendelőlapon, számlán, csomagolás szelvényen vagy a Dell termékkatalógusban.

A Dell többféle online és telefonos támogatási és szolgáltatási megoldást kínál. Az elérhetőség országonként és termékenként változik, és előfordulhat, hogy néhány szolgáltatás nem áll rendelkezésre az Ön régiójában.

A Dell-t kereskedelmi, műszaki támogatás vagy ügyfélszolgálati ügyek miatt felkeresheti a:

1. Látogasson el a **support.dell.com** weboldalra.
2. Az oldal alján található legördülő **Choose A Country/Region** (Válasszon országot/régiót) menüben válassza ki az országot vagy régiót.
3. Kattintson az oldal bal oldalán lévő **Contact Us** (Kapcsolatfelvétel) hivatkozásra.
4. Jelölje ki az igényeinek megfelelő szolgáltatás vagy támogatás linket.
5. Lépjen kapcsolatba a Dell-el az Önnek legkényelmesebb módon.

# Még több információ és erőforrás

## Mire van szüksége?

az operációs rendszer újratelepítése.

diagnosztikai program futtatása a számítógépen, a notebook rendszerszoftver újratelepítése vagy a számítógép meghajtóinak vagy az „olvass el” fájlok frissítés.

bővebb információk az operációs rendszerrel, a perifériák karbantartásával, az internettel, a Bluetooth® funkcióval és az e-maillal kapcsolatban.

a számítógép bővítése új vagy további memóriával, vagy új merevlemezrel.

elhasznált vagy hibás alkatrész újratelepítése vagy cseréje.

## Lásd:

Operációs rendszer adathordozó.

*Drivers and Utilities* (Illesztő- és segédprogramok) adathordozó.



**MEGJEGYZÉS:** A dokumentáció és a frissítések megtalálhatók a Dell™ Support weboldalon a **support.dell.com** címen.

merevlemezre telepítet *Dell Technology útmutató*.

*Szervizelési kézikönyv* a Dell Support weboldalon a **support.dell.com** címen.



**MEGJEGYZÉS:** Bizonyos országokban az alkatrészek felnyitása és cseréje a jótállást érvénytelenítheti. Mielőtt felnyitná a számítógépet, olvassa el jótállás és a visszaküldés feltételeit.

### Mire van szüksége?

legjobb biztonsági gyakorlatok a számítógép számára.

jótállási információk, feltételek és kikötések (csak az Egyesült Államokban), biztonsági utasítások, szabályozással kapcsolatos információk, ergonomiai információk és végfelhasználói licencmegállapodás.

a szervizcíme/expressz szervizkód megkeresése—A számítógépet a szervizcímkevel kell azonosítani a **support.dell.com** webhely használatakor vagy a műszaki támogatás igénybevételekor.

meghajtó és letöltések keresése.  
műszaki támogatás vagy termék súgó.  
a megrendelés állapotának ellenőrzése.  
megoldások és válaszok az általános problémákra.  
információk szakemberek, tapasztaltabb felhasználók számára fontos fejlesztésekről vagy frissített műszaki dokumentációkról.

### Lásd:

a számítógéphez kapott biztonsági és szabályozásokkal kapcsolatos információk rendelkezésre állnak a Megfelelőség a szabályozásoknak weboldalon a következő címen:  
**www.dell.com/regulatory\_compliance.**

A számítógép hátulját.



Dell™ Support weboldal a **support.dell.com** címen

# Alapvető műszaki adatok

## Rendszermodell

Dell Studio 1555

Ez a fejezet azokat az alapvető információkat tartalmazza, amelyekre a számítógép beállítása, frissítése és a meghajtók frissítése során szüksége lehet.

 **MEGJEGYZÉS:** A kínált opciók régióként eltérőek lehetnek. A számítógép konfigurációjára vonatkozó bővebb információért, kattintson a **Start**  → **Súgó és támogatás** lehetőségre, azután válassza ki a számítógép adatait megejelítő opciót.

## Processzor

### Típus

Intel® Core™2 Duo processzor

Intel® Pentium® kétmagos processzor

Intel® Celeron® kétmagos processzor

Intel® Celeron® processzor

L1 cache

### L2 cache

3 MB vagy  
6 MB

1 MB

1 MB

1 MB

64 KB (Intel -  
32 KB  
magonként)



**Processzor**

Külső busz sebesség	<ul style="list-style-type: none"> <li>• Intel Core 2 Duo (800 MHz/1066 MHz)</li> <li>• Intel Pentium kétmagos (667 MHz)</li> <li>• Intel Celeron (667 Mhz)</li> </ul>
---------------------	--

**ExpressCard**

ExpressCard vezérlő	Intel ICH9M
Támogatott kártyák	ExpressCard/34 (34 mm) 1,5 V és 3,3 V
ExpressCard csatlakozó mérete	26 érintkezős

**Memória**

Csatlakozók	kétfelhasználós SODIMM csatlakozók
Kapacitás	1 GB, 2 GB és 4 GB
Memória típusa	800 MHz SODIMM DDR2
Minimális memória	1 GB (egy csatorna)
Maximális memória	8 GB (két csatorna 4G x2)

 **MEGJEGYZÉS:** 4 GB nagyobb memóriaspecifikáció nem támogatott a 32-bites operációs rendszer esetén.

 **MEGJEGYZÉS:** A memória frissítésére vonatkozó információkért lásd a *Szervizelési kézikönyvet* a Dell Támogatás honlapon a **support.dell.com** címen.

## Alapvető műszaki adatok

### A számítógép adatai

---

Rendszer chipkészlet	Intel GM45/PM45 + ICH9M
Adatbusz szélesség	64 bit
DRAM busz szélesség	két csatornás (2) 64-bites buszok
Processzor cím busz szélesség	32 bit
Flash EPROM	2 MB
Krafikus busz	PCI-E X16
PCI busz	32 bit

### Kommunikáció

---

Modem típusa	Külső V.92 56K USB Modem
Modem vezérlő	Hardver modem

### Kommunikáció

---

Modem interfész	Univerzális soros busz (USB)
Hálózati adapter	10/100/1000 Ethernet LAN az alaplapon
Vezeték nélküli	1 x fél Mini-Card WLAN-hoz, alap konfiguráció 2 x fél Mini-Card (opcionális) WWAN ExpressCard kártya Bluetooth® vezeték nélküli technológiával

**Videokártya****Diszkrét**

Videó típusa	az alaplagra építve
Videó vezérlő	ATI Mobility Radeon HD 4570
Videó memória	GDDR3 256MB/512MB

**UMA**

Videó típusa	az alaplagra építve
Videó vezérlő	Mobile Intel GMA 4500MHD
Videó memória	Maximum 358 MB megosztott memória
LCD interfész	LVDS
TV támogatás	HDMI 1.2

**Audio**

Audio típus	IDT 92HD73C nagy felbontású audio codec
Audiovezérlő	5.1 csatornás High Definition Audio
Sztereó átalakítás	24-bites (analóg-digitális és digitális-analóg)
Belső interfész	Intel High Definition Audio
Külső interfész	mikrofon bemeneti csatlakozó, sztereó fejhallgató/hangszóró csatlakozó
Hangszóró	két 4,5-ohmos hangszóró és egy 4 ohmos mélysugárzó

## Alapvető műszaki adatok

### Audio

---

Belső hangszóró erősítő	2 watt csatornánként 4,5 ohmos hangszóróra és 3 watt csatornánként mélysugárzóra
Hangerő szabályozás	Szoftverprogram menük vagy billentyűzet gombok

### Portok és csatlakozók

---

Audio	mikrofon csatlakozó, két sztereó fejhallgató/ hangszóró csatlakozó
IEEE 1394a	4-pintűs soros csatlakozó (opcionális)
Mini-Card	egy IIIA típusú, 2 fél Mini-Card nyílás
Hálózati adapter	RJ-45 port

### Portok és csatlakozók

---

eSATA	egy hét tűs/négy tűs eSATA/USB kombinált csatlakozó
USB	két 4-tűs, USB 2.0 kompatibilis csatlakozó
Videokártya	15-lyukú csatlakozó
HDMI	19 tűs

### Képernyő

---

Típus (TrueLife)	15,6-hüvelykes WLED HD TrueLife
<i>Méretek:</i>	
Magasság	193,5 mm (7,61 hüvelyk)
Szélesség	344,2 mm (13,55 hüvelyk)
Átló	396,2 mm (15,6 hüvelyk)

**Képernyő**

---

Maximális felbontás:	
HD TrueLife-fal	1366 x 768
Frissítési frekvencia	60 Hz
Működési szög	0° (zárva) - 140°
<i>Látószögek:</i>	
Vízszintes	±40° (HD TrueLife-fal)
Függőleges	+15°/–30° (HD TrueLife-fal)
Képpont méret:	
HD TrueLife-fal	0,252 mm
Vezérlők	a fényerő szabályozható billentyűkombinációkkal (bővebb információkért lásd a <i>Dell Technology</i> Útmutatót.)

**billentyűzet**

---

Billentyűk száma	86 (U.S. és Kanada); 102 (Európa); 105 (Japán); 104 (Brazília)
Elrendezés	QWERTY/AZERTY/Kanji

**Kamera (opcionális)**

---

Képpont	2,0 megapixel
Videó felbontás	320 x 240~1600 x 1200 (640 x 480 30 képkocka per másodperc mellett)
Átlós látószög	66°

**Érintőpanel**

---

X/Y pozíciós felbontás (grafikus üzemmód)	240 cpi
---	---------

## Alapvető műszaki adatok

### Érintőpanel

---

#### Méret

Szélesség	73,09 mm (2,87 hüvelyk) aktív érzékelőfelület
Magasság	40,09 mm (1,57 hüvelyk) téglalap

### Akkumulátor

---

Típus	4-cellás/6-cellás/9-cellás „intelligens” lítium-ion
Mélység	48,3 mm (1,9 hüvelyk) (4/6/9-cella)
Magasság	20,4 mm (0,8 hüvelyk) (4/6-cella) 37,8 mm (1,5 hüvelyk) (9 cella)

### Akkumulátor

---

Szélesség	206,6 mm (8,13 hüvelyk) (4/6-cella) 284,9 mm (11,2 hüvelyk) (9 cella)
Tömeg	0,24 kg (0,54 hüvelyk) (4 cella) 0,34 kg (0,75 font) (6 cella) 0,5 kg (1,1 font) (9 cella)
Feszültség	11,1 volt egyenáram (6/9 cella) 14,8 volt egyenáram (4 cella)
Töltési idő (körülbelül): Kikapcsolt számítógép mellett	4 óra

**Akkumulátor**

Üzemidő	Az akkumulátor üzemideje függ az üzemi körülményektől, és jelentősen csökkenhet bizonyos nagy áramfelvételi körülmények között. Bővebb információért lásd a <i>Dell Technology Útmutatót</i> .
Élettartam (körülbelül)	300 lemerülés/újrátöltés
<i>Hőmérséklet tartomány:</i>	
működési	0° - 35 °C (32° - 95 °F)
tárolási	-40° - 65 °C (-40° - 149 °F)
Gombelem	CR-2032

**Váltakozó áramú adapter**

Bemeneti feszültség	100–240 volt váltóáram 115–230 volt váltóáram (Auto-Air Adapter)
Bemeneti áramerősség (maximum)	1,5 A 2,5 A (Auto-Air Adapter)
Bemeneti frekvencia	50–60 Hz
Kimeneti feszültség	65 W vagy 90 W
Kimeneti áram (90 W)	5,62 A (4 másodperces csúccsal) 4,62 A (folyamatos)

## Alapvető műszaki adatok

### Váltakozó áramú adapter

---

Kimeneti áram (65 W)	4,34 A (4 másodperces csúccsal) 3,34 A (folyamatos)
Névleges kimeneti feszültség	19,5 +/- 1 VDC
<i>Méretetek:</i>	
65 W (E-sorozat)	
Magasság	16 mm (0,6 hüvelyk) 15 mm (0,59 hüvelyk) (Auto-Air Adapter)
Szélesség	66 mm (2,6 hüvelyk)
Mélység	127 mm (5,0 hüvelyk)

### Váltakozó áramú adapter

---

Súly (kábelekkel)	0,29 kg (0,64 hüvelyk) 0,26 kg (0,57 font) (Auto-Air Adapter, váltóáramú kábel és egyenáramú hosszabító kábel)
90 W (E-sorozat)	
Magasság	16 mm (0,6 hüvelyk)
Szélesség	70 mm (2,8 hüvelyk)
Mélység	147 mm (5,8 hüvelyk)
Súly (kábelekkel)	0,345 kg (0,76 font)



**Váltakozó áramú adapter**Hőmérséklet-  
tartomány

működési            0° - 35 °C  
                           (32° - 95 °F)

                          0° - 40°C  
                           (32° - 104 °F)  
                           (Auto-Air Adapter)

tárolási

-40° - 65 °C  
 (-40° - 149 °F)

-40° - 70 °C  
 (-40° - 158 °F)  
 (Auto-Air Adapter)

**Fizikai jellemzők**

Magasság            25,3 mm -  
                           38,9 mm  
                           (0,996 hüvelyk -  
                           1,23 hüvelyk)

Szélesség            371,6 mm  
                           (14,63 hüvelyk)

**Fizikai jellemzők**

Mélység             253 mm  
                           (9,96 hüvelyk)

Súly (4-cellás  
 akkumulátorral):    5,4 hüvelyk

Konfigurálható úgy,  
 hogy kevesebb  
 legyen, mint

*Relatív páratartalom (maximum):*

működési            10 % – 90 %  
                           (nem lecsapódó)

tárolási              5 % – 95 %  
                           (nem lecsapódó)

Magasság (maximum):

működési            -15.2 - 3048 m  
                           (-50 - 10,000 láb)

# Függelék

## Macrovision termék közlemény

A termék szerzői jogok védelmére szolgáló technológiát tartalmaz, amelyet a Macrovision Corporation és mások tulajdonában lévő, az Amerikai Egyesült Államokban bejegyzett szabadalom, illetve szerzői jog véd. A szerzői jog hatálya alá tartozó védelmi technológia kizárólag a Macrovision Corporation engedélyével, csak otthoni vagy egyéb korlátozott megtekintési célra használható fel, amennyiben a Macrovision Corporation más felhatalmazást nem ad. Tilos a termék visszafejtése vagy gépi kódból történő visszafordítása.

# Tárgymutató

## A

adatok, biztonsági mentés **27**

AutoTech **50**

Az állvány felszerelése **6**

az eszközök állapotjelző-lámpái **13**

## B

beállítás, mielőtt elkezdené **5**

biztonsági mentések

    létrehozás **27**

bővebb információ keresése **54**

bővítő busz **58**

## C

CD-k, lejátszás létrehozás **26**

chipkészlet **58**

csatlakoztatás

    az internetre **9**

## D

DellConnect **48**

Dell Diagnostics (Dell-diagnosztika) **38**

Dell gyári lemezkép visszaállítása **41**

Dell hívása **52**

Dell Support weboldal **55**

Dell támogatási központ **35**

Dell Technology Útmutatót

    bővebb információért **54**

Diagnosztikai ellenőrzőlista **52**

DVD, lejátszás létrehozás **26**

## Tárgymutató

### E

e-mail címek

műszaki támogatásért **49**

energia

meztakarítás **26**

energiamegtakarítás **26**

### F

források, több keresése **54**

FTP bejelentkezés, névtelenül **49**

### G

garanciális visszaküldés **51**

gyári lemezkép visszaállítása **43**

### H

hálózati csatlakozás

kijavítás **30**

Hardver hibaelhárító **38**

hardver problémák

diagnosztizálás **38**

### I

Internet csatlakozás **9**

ISP

internet szolgáltató **9**

### K

Kapcsolatfelvétel a Dell-lel online **53**

### L

lemezek

használata **24**

kiadás **25**

lemez meghajtó

támogatott lemez méretek **24**

levegő áramlása **5**

**M**

meghajtók és letöltések **55**

megoldás problémák **28**

megrendelési állapot **50**

memória problémák

    megoldás **31**

memória támogatás **57**

Microsoft™ Windows Vista® **9**

műszaki adatok **56**

műszaki támogatás **48**

**P**

problémák, megoldás **28**

processzor **56**

**R**

Rendszerüzenetek **36**

Rendszervisszaállítás **41**

**S**

sérülés, megelőzés **5**

súgó

    segítség és támogatás kérése **47**

számítógép képességek **25**

számítógép üzembe állítás **5**

szoftverfunkciók **25**

szoftver problémák **32**

**T**

támogató e-mail címek **49**

támogató weboldalak

    világszerte **49**

tápellátási problémák, megoldás **30**

tápkábelek, használat **6**

termékek

    információ és vásárlás **50**

## Tárgymutató

termékek szállítása

    visszaküldés és javítás **51**

testreszabás

    asztal **26**

    energiabeállítások **26**

## U

ügyfélszolgálat **48**

## V

Váltóáramú adapter

    méret és súly **64**

ventiláció, biztosítása **5**

vezetékes hálózat

    hálózati kábel, csatlakoztatás **7**

vízszintes és függőleges állványopciók **6**

## W

Windows, újratelepítés **41**

Windows újratelepítése **41**

Windows Vista®

    Program-kompatibilitás varázsló **33**

    újratelepítés **46**